

voorgevel

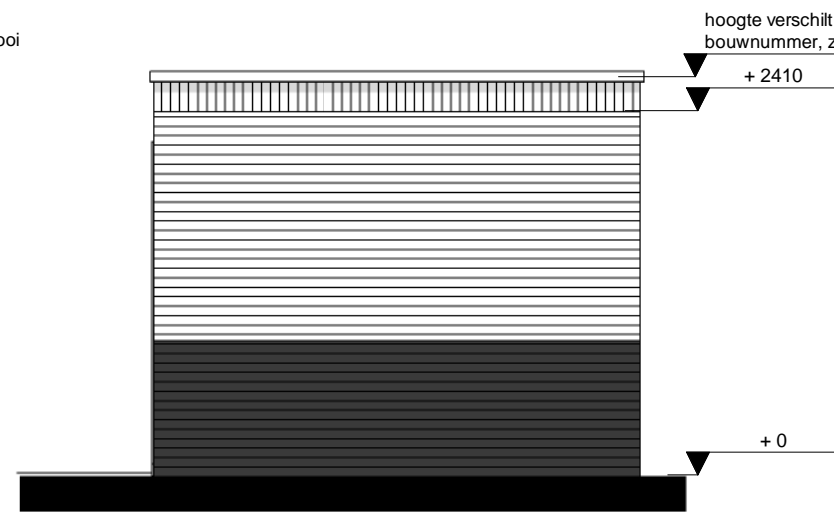

achtergevel

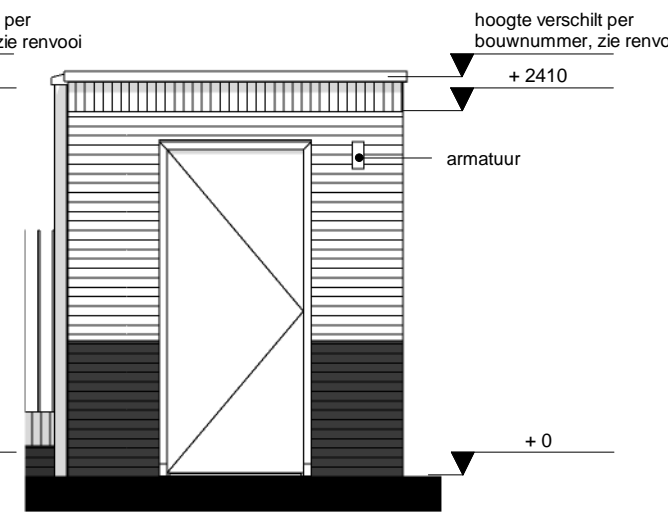

rechtgevel

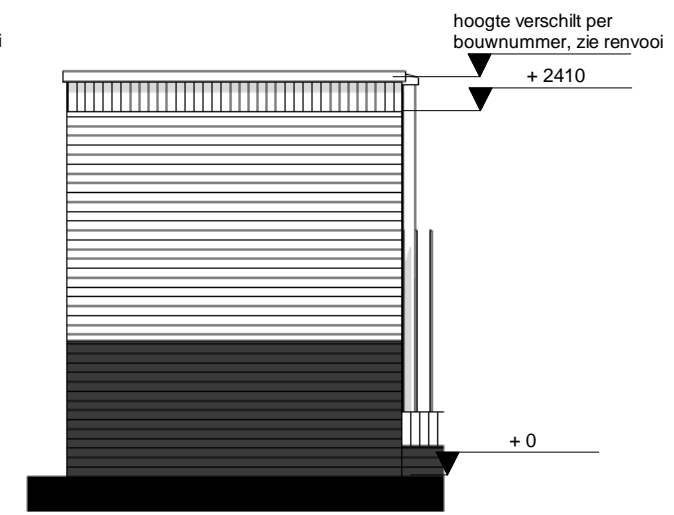

linksgevel

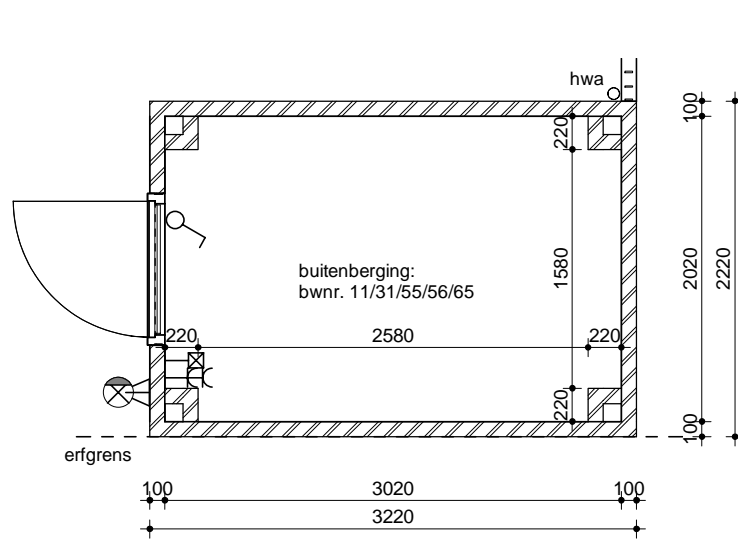



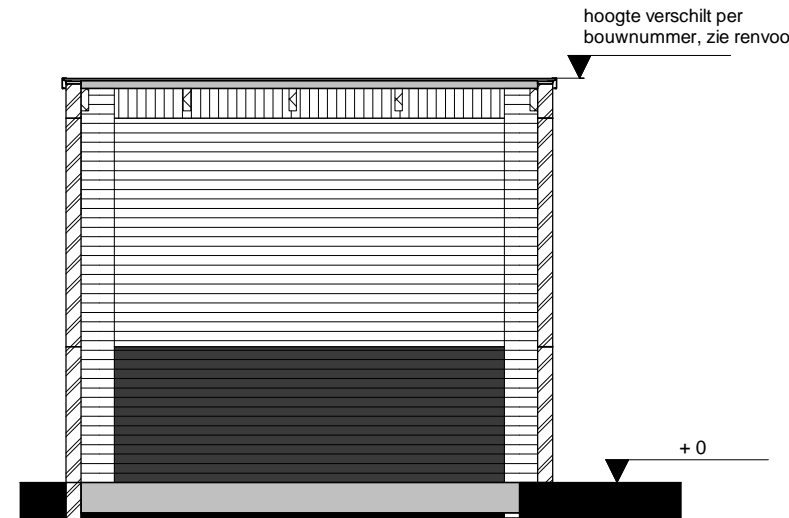

begane grond



langsdoorsnede

Renvooi

-  enkelpolige schakelaar
-  dubbele wandcontactdoos geaard, verticaal
-  wandlichtpunt binnen incl. armatuur
-  wandlichtpunt buiten, waterdicht incl. armatuur op schemerschakeling
- VR d.m.v. staande stenen/open stootvoegen

TOELICHTING:

- Aan maatvoering kunnen geen rechten worden ontleend
- Alle maatvoering betreft circa maatvoering en is aangegeven in mm
- Elektra aansluitpunten zijn indicatief aangegeven
- Kleine wijzigingen voorbehouden

HOOGTE DAKRAND PER BOUWNUMMER:

- bouwnummer 11: ca. 2700+
- bouwnummer 31: ca. 2850+
- bouwnummer 55: ca. 2900+
- bouwnummer 56: ca. 2800+
- bouwnummer 65: ca. 2675+



Hof van Holland - vlek 3

onderwerp	gemetselde berging
projectnummer	NIJ920
tekeningnummer	V-91
schaal	1:50/1:100
formaat	A3
datum	15-03-2021
wijziging	
wijzigingsdatum	

dak

